

Van Wijnen Arnhem B.V.

Project: 44100448 Ede, 87 appartementen - Helden van de Heide

Datum: 16-06-2024

 Bouwnummer: 245
 Koper(s): VOF Elias Beeckman
 VOF Elias Beeckman
 De Brand 30
 3823 LK AMERSFOORT

Optienr.	Omschrijving	Prijs incl. btw
----------	--------------	-----------------

Ruwbouw
Keuken

2.D.0.12	1 st Aansluitpunten keuken aanpassen	€ 925,00
-----------------	---	-----------------

Het aanbrengen van de aansluitpunten in de keuken, zoals aangegeven op de keukentekening*.

Onder het keukenblok zal de vloerverwarming niet worden doorgelegd.

Het is niet mogelijk om via Van Wijnen een geveldoorvoer aan te brengen. Wij adviseren u derhalve om een recirculatieafzuigkap toe te passen. Het is niet mogelijk de afzuigkap op de mechanische ventilatie aan te sluiten. De standaard mechanische ventilatie punten zijn indicatief aangegeven op de tekening. De exacte positie en het aantal wordt in een later stadium door de installateur bepaald. Het is niet mogelijk om de standaard mechanische ventilatie punten te verplaatsen.

KEUZE:
 Showroom: Total Home Concept
 Datum: 01-11-2022

Elektra

2.H.0.12	1 st Verplaatsen plafondlichtpunt	€ 115,00
-----------------	--	-----------------

Het verplaatsen van een plafondlichtpunt (dit betreft een centraaldoos, het plaatsen van een inbouwspot is niet mogelijk) in dezelfde ruimte. De positie is onder voorbehoud van de vloerplaatindeling. Het kan dus zijn dat de gewenste positie niet mogelijk is. Positie wordt vastgelegd op de individuele optietekening.

Ruimte: Keuken
 Lichtpunt: m

2.H.0.14	2 st Dubbele wandcontactdoos	€ 390,00
-----------------	-------------------------------------	-----------------

Het aanbrengen van een dubbele wandcontactdoos op een bestaande groep. De dubbele wandcontactdoos wordt op de standaard hoogte aangebracht. Positie wordt vastgelegd op de individuele optietekening.

Ruimte: Woonkamer/Keuken
 Hoogte: 300mm+ (standaard)

Ruimte: Slaapkamer 3
 Hoogte: 300mm+ (standaard)

2.H.0.20	2 st Enkele wandcontactdoos wijzigen in dubbele wandcontactdoos	€ 120,00
-----------------	--	-----------------

Van Wijnen Arnhem B.V.

Project: 44100448 Ede, 87 appartementen - Helden van de Heide

Datum: 16-06-2024

Optienr.	Omschrijving	Prijs incl. btw
	<p>Deze optie is niet mogelijk voor een enkele wandcontactdoos op een aparte groep. Positie wordt vastgelegd op de individuele optietekening.</p> <p>Ruimte: Badkamer 1 Hoogte: 1050m+</p> <p>Ruimte: Badkamer 2 Hoogte: 1050m+</p>	
2.H.0.26	<p>2 st Loze leiding</p> <p>Het aanbrengen van een loze leiding vanuit de meterkast. De loze leiding eindigt in een inbouwdoos in de wand en wordt afgewerkt met een blindplaat. De loze leiding wordt voorzien van een controledraad. Positie wordt vastgelegd op de individuele optietekening.</p> <p>Ruimte: Slaapkamer 2 Hoogte: 300mm+ (standaard)</p> <p>Ruimte: Slaapkamer 3 Hoogte: 300mm+ (standaard)</p>	€ 370,00
2.H.0.66	<p>1 st Spatwaterdichte dubbele wandcontactdoos</p> <p>Het aanbrengen van een spatwaterdicht dubbele opbouw wandcontactdoos aan de buitenzijde van de woning zonder schakelaar. De spatwaterdichte dubbele wandcontactdoos wordt op de standaard hoogte aangebracht. Positie wordt vastgelegd op de individuele optietekening.</p> <p>1x buitenruimte</p>	€ 250,00

Afbouw

Casco badkamer & toilet

3.B.0.20	<p>1 st Toren C - Casco toilet ruimte Bnr 201 t/m 253 Sanitairpakket 4</p> <p>Het casco opleveren van het toilet.</p> <p>Het plafond wordt met spuitwerk afgewerkt. De wand- en vloertegels worden niet geleverd en aangebracht. De wanden worden niet gestukadoord en niet van spuitwerk voorzien. De eventuele leidingen in de wanden blijven in het zicht. De vloer wordt wel voorzien van een afwerkvloer. Het sanitair wordt niet geleverd en aangebracht. Het inbouwreservoir wordt niet geleverd en aangebracht. Het ventiel van de mechanische ventilatie wordt aangebracht. De elektrapunten worden op de standaard plaatsen aangebracht. De riolering- en waterinstallatie worden aangebracht op de standaard plaats, waarbij de leidingen worden afgedopt. De waterleidingen worden voorzien van een stopkraantje. Het binnendeurkozijn inclusief binnendeur wordt geplaatst. De dorpel onder de binnendeur wordt niet geleverd en aangebracht.</p> <p>Let op! - Doordat de waterleidingen zijn gevuld met water bestaat er een kans op</p>	€ -530,00
-----------------	---	------------------

Van Wijnen Arnhem B.V.

Project: 44100448 Ede, 87 appartementen - Helden van de Heide

Datum: 16-06-2024

Optienr.	Omschrijving	Prijs incl. btw
3.B.0.22	1 st Toren C - Casco badkamer 1 Bnr 201 t/m 245: Sanitairpakket 4 Het casco opleveren van de badkamer. Het plafond wordt met spuitwerk afgewerkt. De wand- en vloertegels worden niet geleverd en aangebracht. De dorpel wordt niet geleverd en aangebracht. De wanden worden niet gestukadoord en niet van spuitwerk voorzien. De eventuele leidingen in de wanden blijven in het zicht en sleuven worden niet dichtgezet. De vloer wordt niet voorzien van een afwerkvloer en de ruwe betonvloer wordt niet nader afgewerkt. Het sanitair wordt niet geleverd en aangebracht. De aarding van de sanitaire toestellen wordt na oplevering, in eigen beheer, door de koper verzorgd en onder zijn verantwoordelijkheid aangebracht. Het ventiel van de mechanische ventilatie wordt aangebracht. De elektrapunten worden op de standaard plaatsen aangebracht. De elektrische radiator wordt niet geleverd en aangebracht. De vloerverwarming wordt wel aangebracht en de vloerverwarmingsleidingen blijven in het zicht. De riolering- en waterinstallatie worden aangebracht op de standaard plaats, waarbij de leidingen worden afgedopt. De waterleidingen worden voorzien van een stopkraantje. Het binnendeurkozijn inclusief binnendeur wordt geplaatst. De dorpel onder de binnendeur wordt niet geleverd en aanbracht. Let op! - Doordat de waterleidingen zijn gevuld met water bestaat er een kans op legionella. Bij ingebruikname van de installatie dient hier rekening mee gehouden te worden. - Voor deze optie dient u de gelimiteerde garantieregeling van de S.W.K. te ondertekenen en retour te sturen, dit in verband met het vervallen van diverse garanties. - Er kunnen geen alternatieve uitvoeringen anders dan de standaard posities gehonoreerd worden. - Wanneer u kiest voor een casco badkamer en/of toiletruimte, dan verwijzen wij u naar de bij de "Wegwijzer bij aankoop" gevoegde documenten "Casco badkamer en toiletruimte kopersinformatie 1" en "Casco badkamer en toiletruimte kopersinformatie 2".	€ -3.430,00
3.B.0.24	1 st Toren C - Casco badkamer 2 202 t/m 205 en 212 t/m 245: Sanitairpakket 3 Het casco opleveren van de badkamer. Het plafond wordt met spuitwerk afgewerkt. De wand- en vloertegels worden niet	€ -2.340,00

Van Wijnen Arnhem B.V.

Project: 44100448 Ede, 87 appartementen - Helden van de Heide

Datum: 16-06-2024

Optienr.	Omschrijving	Prijs incl. btw
	<p>geleverd en aangebracht. De dorpel wordt niet geleverd en aangebracht. De wanden worden niet gestukadoord en niet van spuitwerk voorzien. De eventuele leidingen in de wanden blijven in het zicht en sleuven worden niet dichtgezet. De vloer wordt niet voorzien van een afwerkvloer en de ruwe betonvloer wordt niet nader afgewerkt. Het sanitair wordt niet geleverd en aangebracht. De aarding van de sanitaire toestellen wordt na oplevering, in eigen beheer, door de koper verzorgd en onder zijn verantwoordelijkheid aangebracht. Het ventiel van de mechanische ventilatie wordt aangebracht. De elektrapunten worden op de standaard plaatsen aangebracht. De elektrische radiator wordt niet geleverd en aangebracht. De vloerverwarming wordt wel aangebracht en de vloerverwarmingsleidingen blijven in het zicht. De riolering- en waterinstallatie worden aangebracht op de standaard plaats, waarbij de leidingen worden afgedopt. De waterleidingen worden voorzien van een stopkraantje.</p> <p>Het binnendeurkozijn inclusief binnendeur wordt geplaatst. De dorpel onder de binnendeur wordt niet geleverd en aanbracht.</p> <p>Let op!</p> <ul style="list-style-type: none"> - Doordat de waterleidingen zijn gevuld met water bestaat er een kans op legionella. Bij ingebruikname van de installatie dient hier rekening mee gehouden te worden. - Voor deze optie dient u de gelimiteerde garantieregeling van de S.W.K. te ondertekenen en retour te sturen, dit in verband met het vervallen van diverse garanties. - Er kunnen geen alternatieve uitvoeringen anders dan de standaard posities gehonoreerd worden. - Wanneer u kiest voor een casco badkamer en/of toiletruimte, dan verwijzen wij u naar de bij de "Wegwijzer bij aankoop" gevoegde documenten "Casco badkamer en toiletruimte kopersinformatie 1" en "Casco badkamer en toiletruimte kopersinformatie 2". 	

Binnendeuren

3.L.0.12	1 st	Luxe binnendeuren/kozijnen en/of garnituur	€	229,00
Het aanbrengen van de binnendeurkozijnen, binnendeuren en garnituur conform de showroomofferte van de deuren leverancier.				
Datum: Referentienummer:				

Sanitair | Badkamer en toilet

3.E.1.42	1 st	Afgedopte toiletaansluiting badkamer	€	440,00
Het realiseren van afgedopte toiletaansluiting ter plaatse van badkamer 1				
Positie volgend individuele optietekening				

Elektra

3.H.1.40	1 st	Extra buitenlichtpunt op bestaande schakelaar	€	250,00
bouwnummer: 245				
paraaf kopers: _____				

Van Wijnen Arnhem B.V.

Project: 44100448 Ede, 87 appartementen - Helden van de Heide

Datum: 16-06-2024

Optienr.	Omschrijving	Prijs incl. btw
	Extra buitenlichtpunt op bestaande schakelaar	
	Betreft buitenlichtpuntletter n	
	Positie volgens individuele optietekening	

Verwarming

3.J.1.32	1 st Verplaatsen vloerverwarmingsverdeler	€ 320,00
	Betreft het verplaatsen van de vloerverwarmingsverdeler. Verdeler wordt verplaatst van slaapkamer 2 naar de hal	
	Positie volgens individuele optietekening	

TOTAAL BEDRAG € -2.891,00Voor akkoord,
Van Wijnen Arnhem B.V.
Handtekening:Voor akkoord koper(s),
Handtekening:Datum: 16-06-2024
J. Nammensma
KopersbegeleiderDatum:
VOF Elias Beeckman

Note: Wilt u eraan denken dat iedere pagina geparafeerd dient te zijn?

Blauw = verplaatst
Rood = extra
Paars = nader te bepalen
Woonkamer/keuken/algemeen
 2.D.0.12 Aansluitpunten keuken aanpassen
 3.L.0.12 Luxe binnendeuren/kozijnen en/of garnituur

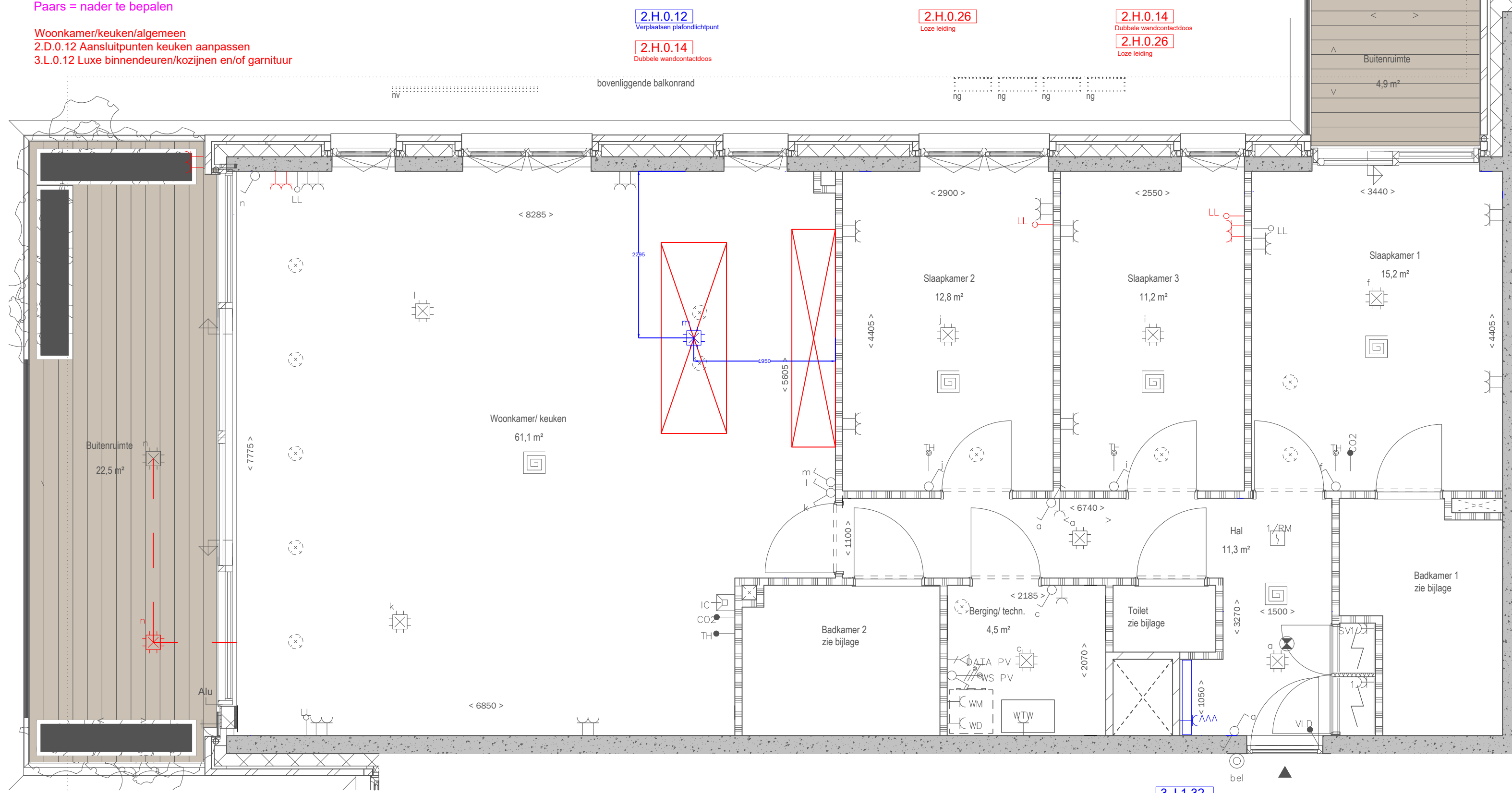

3.H.1.40
 Extra buitenlichtpunt op bestaande schakelaar
2.H.0.66
 Spatwaterdichte dubbel wandcontactdoos

2.H.0.12
 Verplaatst plafondlichtpunt
2.H.0.14
 Dubbele wandcontactdoos

2.H.0.26
 Loze leiding

2.H.0.14
 Dubbele wandcontactdoos
2.H.0.26
 Loze leiding

3.J.1.32
 Verplaatsen vloerverwarmingsverdeler

Alle maten op de tekening zijn in millimeter tenzij anders aangegeven.
 Alle maten op de tekening zijn circa-maten en niet geschikt voor oprichten aan dorden.
 De posities van de op tekening aangegeven schakelaars, aansluitpunten en wand- en
 plafondlichtpunten zijn indicatief.
 De op tekening aangegeven installaties zoals pv-panelen, radiatoren, convectoren en
 meubelen zijn indicatief. Afmeting, locatie en de aansluiten volgens tekening opgave
 van de installateur.

Installatie renvooi

Toilet:

Fonteinopstelling:

* Koudwateraansluiting 680mm+

* Afvoer 680mm+

Overig:

* Lichtpuntschakelaars 1050mm+

Toilet:

3.B.0.20 Toren C - Casco toilet ruimte

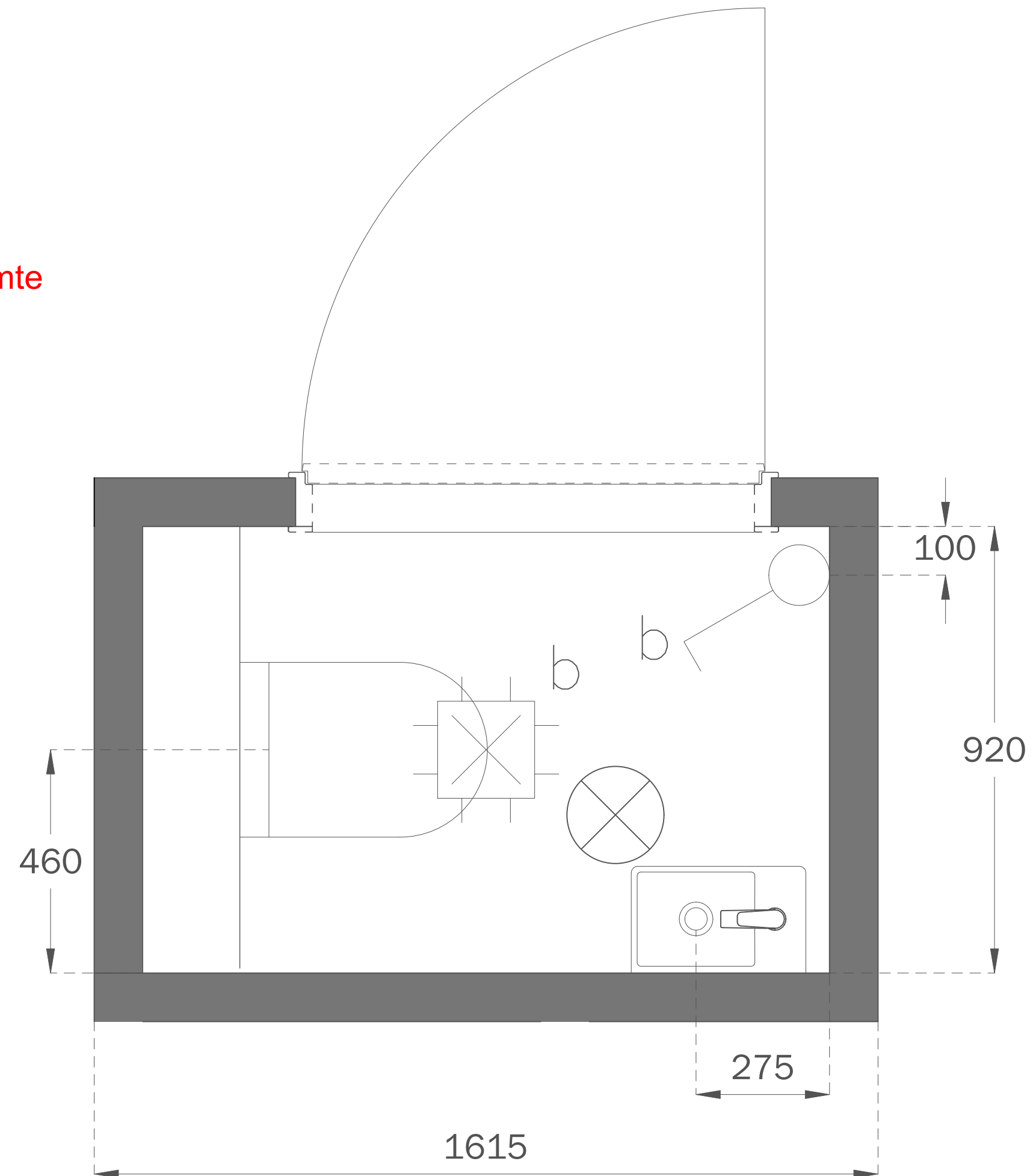

Badkamer 1:

2.H.0.20 Enkele wandcontactdoos wijzigen in dubbele wandcontactdoos

3.B.0.22 Toren C - Casco badkamer 1

3.E.1.42 Afgedopte toiletaansluiting badkamer

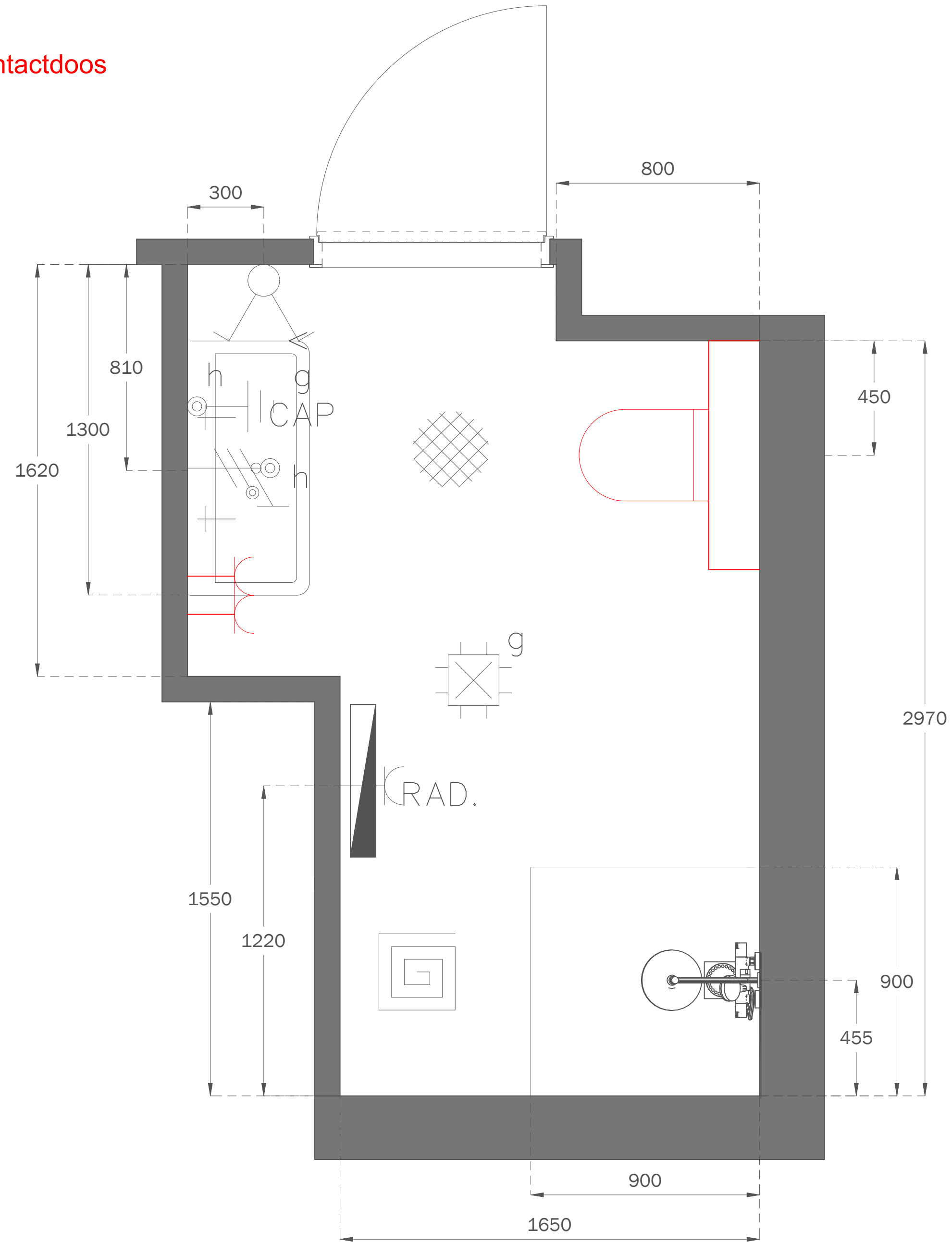

Installatie renvooi
Badkamer 1

Wastafelopstelling badkamer:
* 2x warmwateraansluitingen 635mm+
* 2x koudwateraansluitingen 635mm+
* 1x afvoer 635mm+
* Aarding 550mm+
* Wandlichtpunt 1650mm+
* WCD 1050mm+

Doucheopstelling:
* Mengkraan 1100mm+

E-radiator:
* WCD 500mm+

Overig:
* Lichtpuntschakelaars 1050mm+

Badkamer:

2.H.0.20 Enkele wandcontactdoos wijzigen in dubbele wandcontactdoos

3.B.0.24 Toren C - Casco badkamer 2

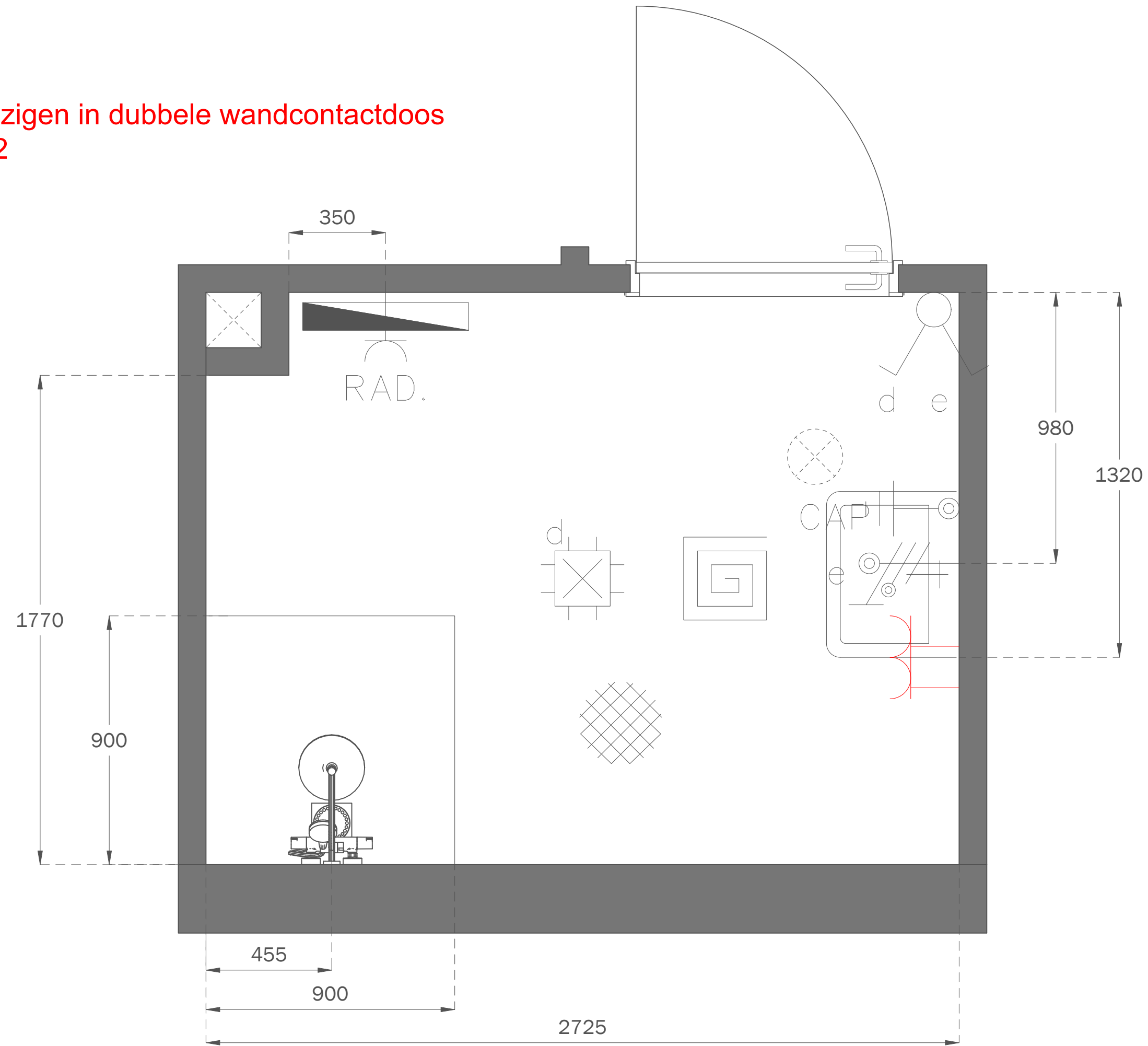

Installatie renvooi
Badkamer 2

Wastafelopstelling badkamer:
* 1x warmwateraansluitingen 635mm+
* 1x koudwateraansluitingen 635mm+
* 1x afvoer 635mm+
* Aarding 550mm+
* Wandlichtpunt 1650mm+
* WCD 1050mm+

Doucheopstelling:
* Mengkraan 1100mm+

E-radiator:
* WCD 500mm+

Overig:
* Lichtpuntschakelaars 1050mm+

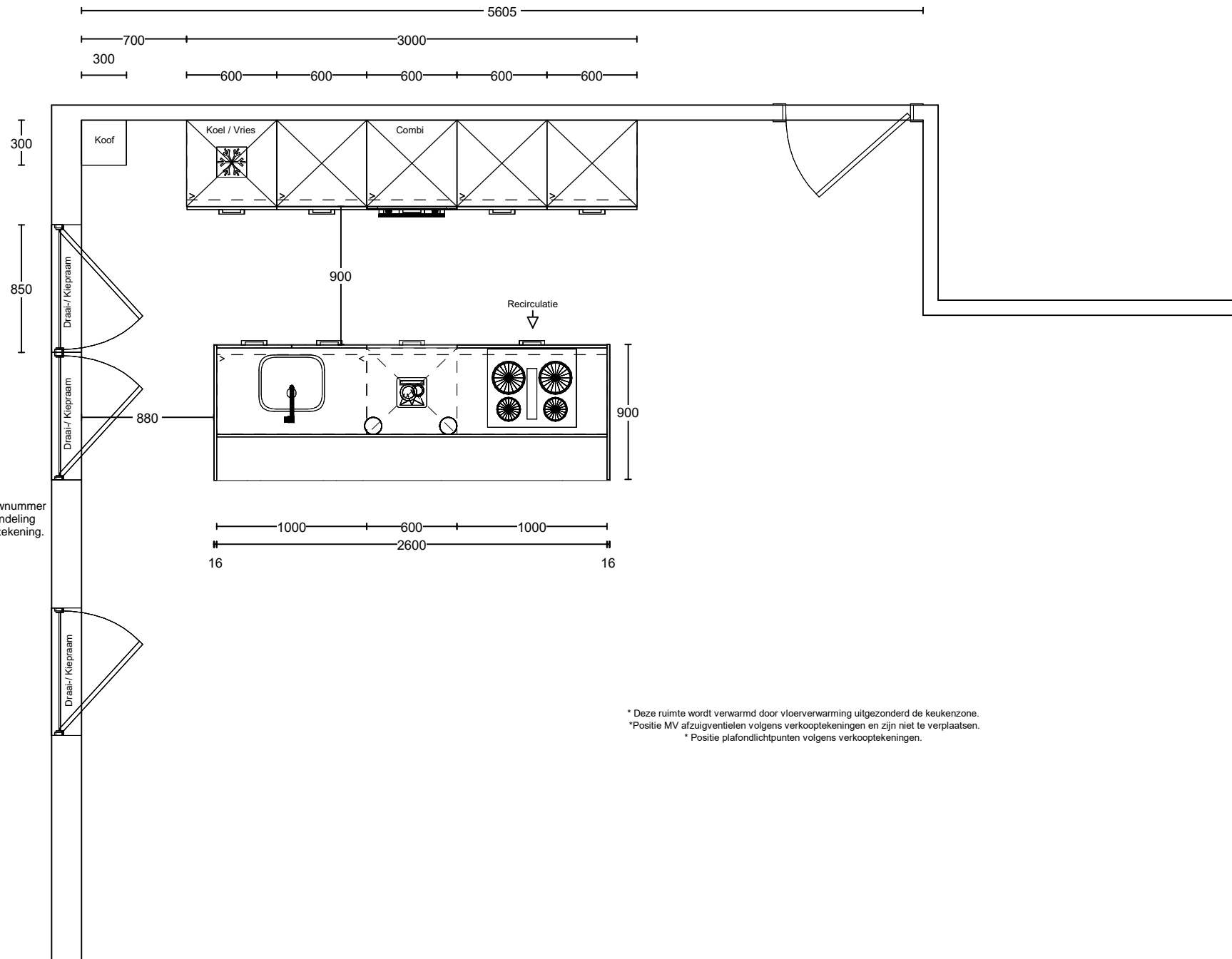

De gevelindeling kan per bouwnummer afwijken. Voor de juiste gevelindeling verwijzen wij naar de verkooptekening.

* Deze ruimte wordt verwarmd door vloerverwarming uitgezonderd de keukenzone.
 * Positie MV afzuigventielen volgens verkooptekeningen en zijn niet te verplaatsen.
 * Positie plafondlichtpunten volgens verkooptekeningen.

Project: Helden van de Heide te Ede
 Type: C-A1
 Referentie: 53469kims
 Meerwerk: Aannemer

Bouwnummer: 245
 Datum: 01-11-2022

Deze tekening is een schets van de werkelijkheid en is bedoeld om een redelijk overzicht te geven. Aan deze tekening kunnen geen rechten worden ontleend.



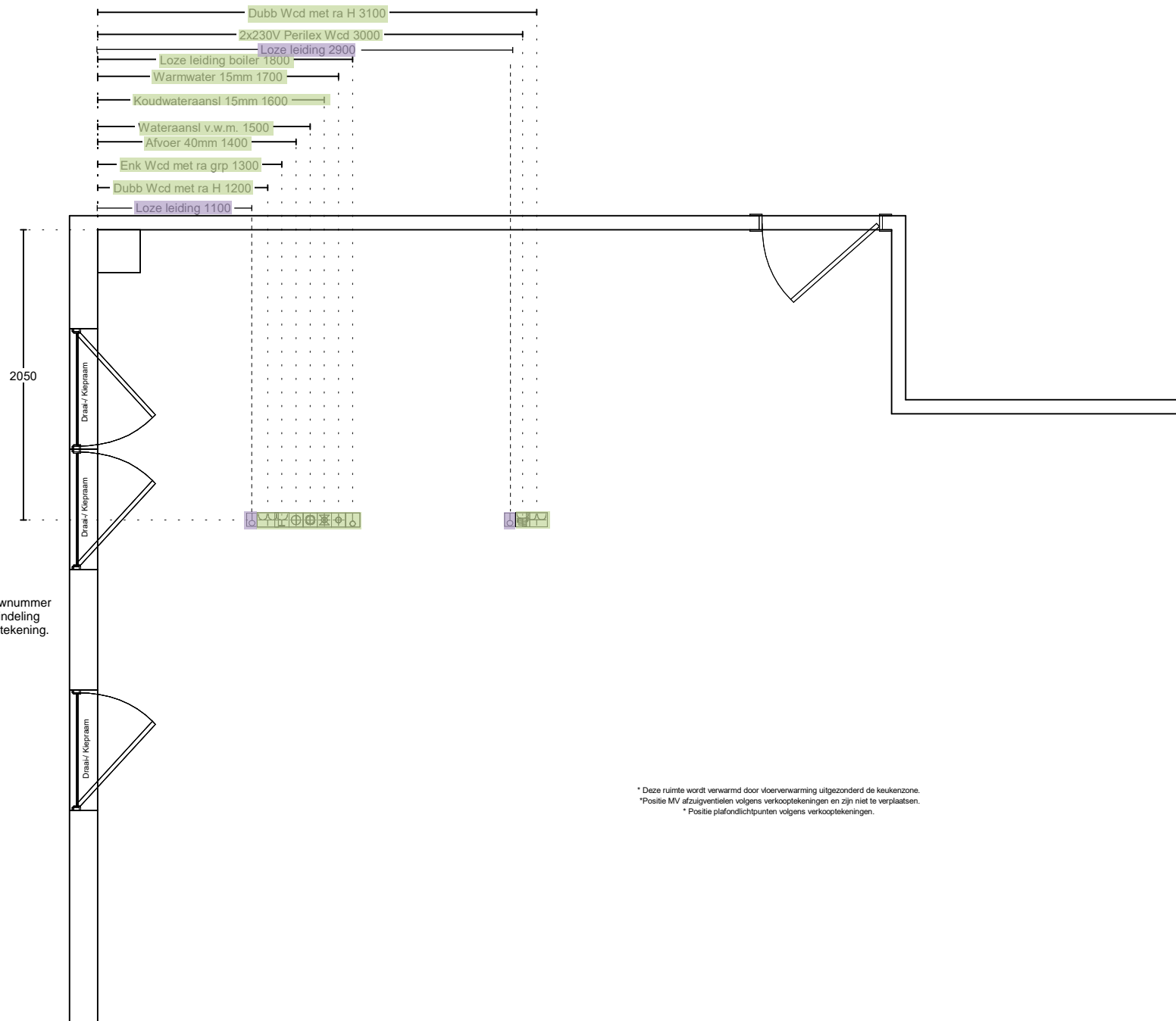

* Deze ruimte wordt verwarmd door vloerverwarming uitgezonderd de keukenzone.
 * Positie MV afzuigventielen volgens verkooptekeningen en zijn niet te verplaatsen.
 * Positie plafondlichtpunten volgens verkooptekeningen.

Project: Helden van de Heide te Ede
 Type: C-A1
 Referentie: 53469kims
 Meerwerk: Aannemer

Bouwnummer: 245
 Datum: 01-11-2022

Deze tekening is een schets van de werkelijkheid en is bedoeld om een redelijk overzicht te geven. Aan deze tekening kunnen geen rechten worden ontleend.



Vooranzicht Kastenwand Installatie.

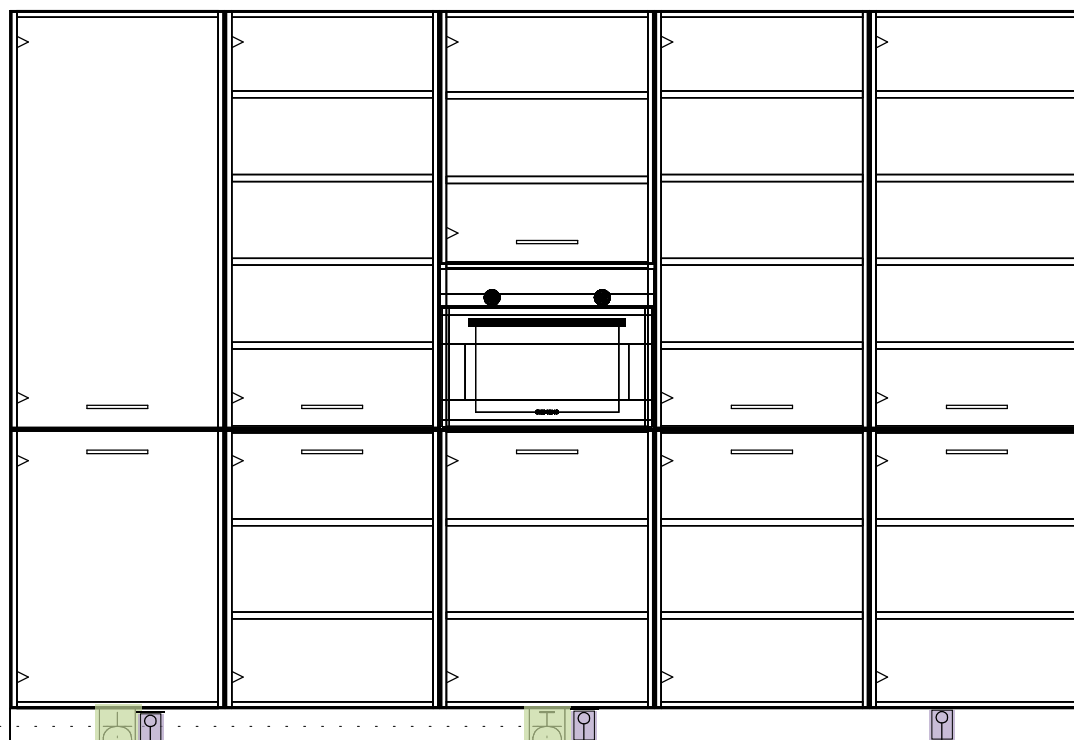

0 I

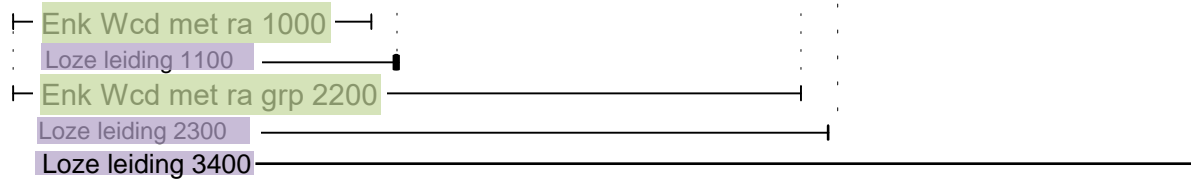

Project: Helden van de Heide te Ede
 Type: C-A1
 Referentie: 53469kims
 Meerwerk: Aannemer

Bouwnummer: 245
 Datum: 01-11-2022

Deze tekening is een schets van de werkelijkheid en is bedoeld om een redelijk overzicht te geven. Aan deze tekening kunnen geen rechten worden ontleend.



Bijlage specificatie keuken



Projectnaam : 87 appartementen Helden van de Heide
Projectnummer : 44100448

Bouwnummer : 245
Datum keukenoﬀerte : 1-11-2023

Beoordeelde datum : 22-12-2023

BTW= 21,0%

aantal	eenheid	omschrijving	pr/eh incl. BTW	totaal incl. BTW
		<u>Standaard installatie</u>		
1,00	st	Enkele wandcontactdoos - Koelkast		
2,00	st	Dubbele wandcontactdoos - Huishoudelijk gebruik wand		
1,00	st	Perilex 2x 230V tot 7.3Kw - Kookplaat		
1,00	st	Loze leiding - Boiler		
1,00	st	Water warm, koud en afvoer - Spoelbak/vaatwasser		
1,00	st	Enkele wandcontactdoos op aparte groep - Vaatwasser		
1,00	st	Enkele wandcontactdoos op aparte groep - Oven/magnetron		
		<u>Verplaatsingskosten standaard installatie</u>		
		<u>Extra aansluitpunten en aanpassingen</u>		
5,00	st	Extra loze leiding	€ 185,00	€ 925,00

TOTAALOVERZICHT	Totaal meerwerk aanpassingen keukeninstallatie inclusief BTW	€ 925,00
------------------------	---	-----------------

Hartelijk dank voor uw bestelling!

Hierbij ontvangt u uw besteloverzicht aan de hand van uw gemaakte keuze.

Project 87 appartementen Helden van de Heide te Ede - **Bouwnummer** 245

U heeft voor standaard binnendeuren en optionele garnituren gekozen

Persoonlijke gegevens

Naam Theuni
Adres (huidig)
Postcode
Telefoon
Woonplaats
E-mail t.jellema@vanwijnen.nl
Datum 14-06-2024
Bestelnummer 84675

Besteloverzicht	Model	Glas	Lijn Variant	Glasframe
Deur van Badkamer naar Hal	Superlak deur			
Deur van Badkamer naar Slaapkamer 1	Superlak deur			
Deur van Meterkast naar Hal	Superlak deur met ventilatieroosters			
Deur van Meterkast naar Hal	Superlak deur met ventilatieroosters			
Deur van Technische ruimte naar Hal	Superlak deur			
Deur van Toilet naar Hal	Superlak deur			
Subtotaal deuren				€ 0,00

Kozijn		Scharnier	Paumelle
Deur van Badkamer naar Hal	Staal stomp zonder bovenlicht (DS)	Match scharnier	
Deur van Badkamer naar Slaapkamer 1	Staal stomp zonder bovenlicht (DS)	Match scharnier	
Deur van Meterkast naar Hal	Staal stomp zonder bovenlicht (DS)	Match scharnier	
Deur van Meterkast naar Hal	Staal stomp zonder bovenlicht (DS)	Match scharnier	
Deur van Technische ruimte naar Hal	Staal stomp zonder bovenlicht (DS)	Match scharnier	
Deur van Toilet naar Hal	Staal stomp zonder bovenlicht (DS)	Match scharnier	
Subtotaal kozijnen			€ 0,00

Garnituur	
Deur van Badkamer naar Hal	Mood (RVS) (Vrij- en bezetslot)
Deur van Badkamer naar Slaapkamer 1	Mood (RVS) (Vrij- en bezetslot)
Deur van Meterkast naar Hal	Mood (RVS) (Kastslot)
Deur van Meterkast naar Hal	Mood (RVS) (Kastslot)
Deur van Technische ruimte naar Hal	Mood (RVS) (Loopslot)
Deur van Toilet naar Hal	Mood (RVS) (Vrij- en bezetslot)
Subtotaal garnituur	€ 229,00

Totaal incl. BTW : € 229,00

Opmerkingen

- Alle prijzen zijn inclusief 21% BTW op basis van deurafmetingen t/m 930 mm breedte en 2315 mm hoogte.
- Genoemde prijzen zijn meerprijzen t.o.v. de basis.
- De meterkast wordt uitgevoerd in een dubbeldeur kozijn met in beide deuren twee ventilatieroosters. Dit kunnen wij niet tonen in de deurtool. Hier ziet u twee enkele sparringen. De meterkastdeuren kennen beide een andere breedtemaat.
- Het is mogelijk om lijndeuren te kiezen.
- **Let op!** Bij smalle deuren zal de verhouding van de luxe stijldeuren veranderen.
- Het is niet mogelijk om een ander type slot te kiezen.
- Indien u een tweede bestelling plaatst, komt de eerste bestelling in zijn geheel te vervallen.
- Al onze deuren zijn gemaakt van hout en worden gelakt in de kleur Alpine wit (bij benadering RAL9010), met uitzondering van de zwarte steellook Nova Design glasdeuren. Deze houten deuren worden zwart afgelakt, bij benadering RAL 9005.